



MEMO Timer

Manuel d'utilisation

Article n° 500150/500155/500160/500165

Rév B FR

Utilisation du produit



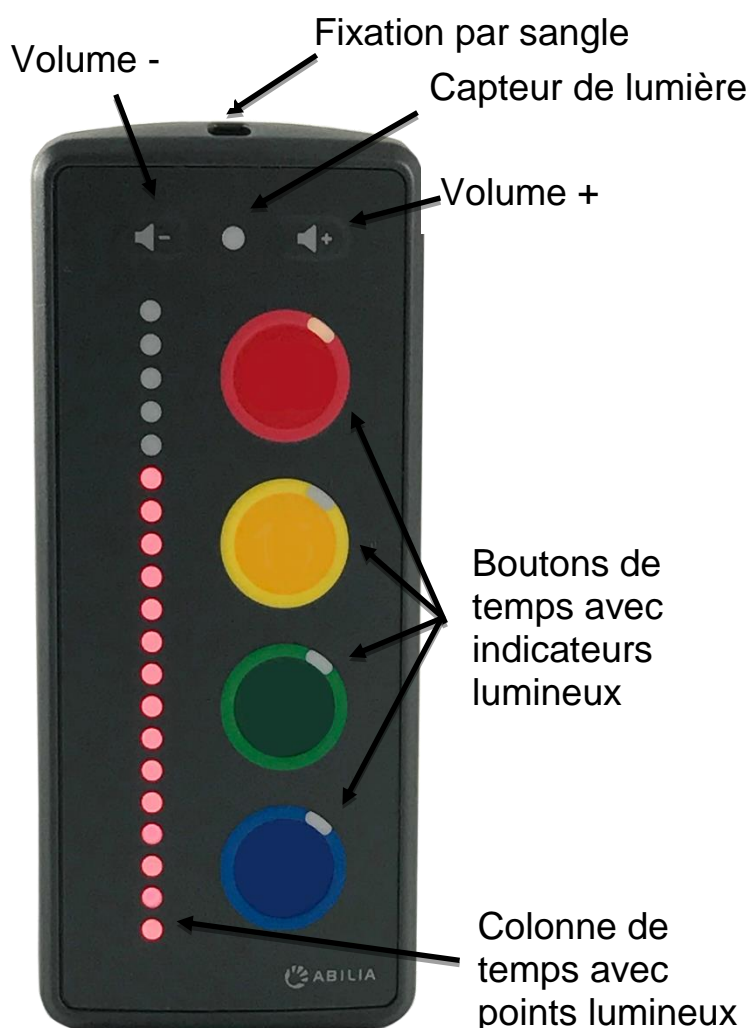

MEMO Timer décompte les intervalles de temps choisis au moyen de points lumineux dans une colonne de temps. Lorsque tous les points sont noirs, le temps est écoulé et l'alarme retentit.

Le produit est conçu pour les personnes qui ont besoin d'aide pour comprendre la durée et le passage du temps. Il est étanche et peut être utilisé aussi bien à l'intérieur qu'à l'extérieur.

Description du produit



Les boutons de temps sur les différents modèles correspondent aux différents intervalles de minuterie exprimés en minutes.

Bouton de temps	MEMO Timer			
	8	20	60	80
	2	5	15	20
	4	10	30	40
	6	15	45	60
	8	20	60	80

Le capteur de lumière adapte la luminosité des points en fonction de la lumière ambiante.

Grâce aux sangles fournies avec le produit, il est possible d'accrocher le MEMO Timer à un crochet ou dans la douche par exemple, ou de le porter autour du cou.

Prise en main

Mettre la sangle souhaitée (le cas échéant).

Insérer les piles conformément aux étapes 1-7 :

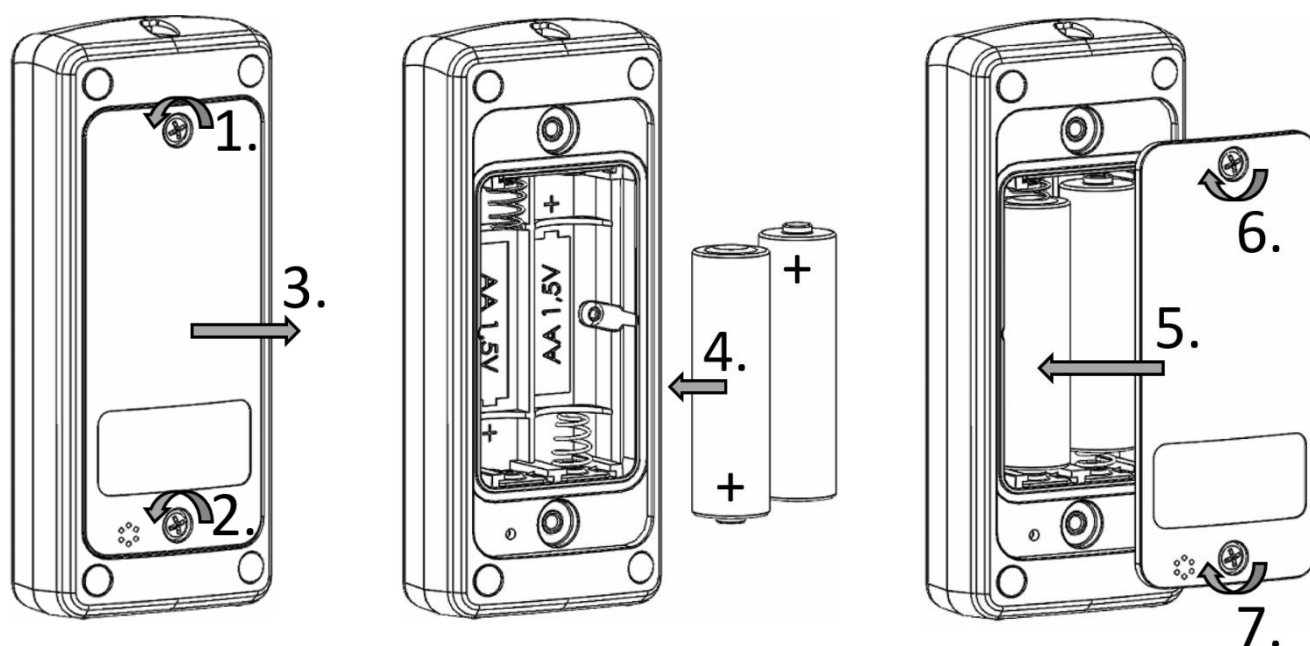

Veiller à ce que le joint du couvercle des piles soit intact et exempt de débris avant de remettre le couvercle en place.

Montrer à l'utilisateur comment se servir du produit en toute sécurité.

Entretien et nettoyage

Lorsqu'il est temps de changer les piles, un signal sonore se fait entendre chaque heure. Voir *Prise en main* pour savoir comment changer les piles.

Retirer les piles si le produit doit être rangé pendant une longue période.





















Nettoyer le produit avec du savon et de l'eau tiède, en utilisant un chiffon doux.

Fonctions et réglages

● = Appuyer simultanément sur les boutons d'heure indiqués et les maintenir enfoncés.

Les réglages par défaut sont indiqués en ***italique gras*** dans les tableaux.

Fonction	Boutons	Informations
Démarrer la minuterie	Appuyer sur le bouton de temps qui correspond à l'intervalle de temps voulu, puis le relâcher.	Le nombre de points correspondant s'allument. L'indicateur sur le bouton sélectionné s'allume (si le réglage = « Allumage bouton activé »). Une fois le temps écoulé, l'alarme se déclenche et la colonne lumineuse clignote, accompagné d'un signal/d'une vibration en fonction des réglages.
Arrêter l'alarme	Appuyer sur n'importe quel bouton, puis le relâcher.	
Annuler le compte à rebours	● + ● 2 s	Le compte à rebours est interrompu.
Régler le volume de l'alarme	Appuyer sur Volume +/- et relâcher pour augmenter/réduire le volume de l'alarme.	Volume en cinq étapes. 1=silencieux, 5=max (réglage par défaut= 3). Un exemple de signal sera émis à chaque étape. Une vibration annonce l'étape 1 et l'étape 5.

Réglage	Boutons	Informations			
Signal d'alarme	 +  2 s	Utilisez Volume +/- pour changer les réglages. Un exemple de signal sera émis à chaque étape.	Alarme 1	Alarme 2	Alarme 3
Vibration	 +  2 s	Utilisez Volume +/- pour changer les réglages.	Dés-activé	Activé	Activé en mode silencieux.
Allumage bouton	 +  2 s	Utilisez Volume +/- pour changer les réglages.	Dés-activé	Activé	
Luminosité maximale	 +  2 s	Luminosité en cinq étapes. 1=min, 5=max (réglage par défaut = 3). Utilisez Volume +/- pour changer les réglages. La luminosité définie est indiquée à chaque étape.			
Quitter le mode de réglage	 + 	Les points lumineux clignotent trois fois. Sinon, attendez 10 secondes.			
Verrou	 + ( ,  , ) voir infos*	Verrouillé = La colonne de temps clignote une fois. Seuls «démarrer la minuterie» et «arrêter l'alarme» sont possibles. Déverrouillé = La colonne de temps clignote deux fois.			
Réinitialiser	 +  +  +  2 s	Réinitialisation sur les réglages par défaut.			

* Appuyer sur le bouton bleu et le maintenir enfoncé, tout en appuyant et relâchant successivement le bouton vert, jaune et rouge.

Contenu de l'emballage

- 1 MEMO Timer
- 1 tour de cou
- 1 sangle courte
- 2 piles AA de 1,5 V

Caractéristiques techniques

- Taille : 107 x 46 x 25 mm
- Poids : 0,12 kg
- Pile : 2 x AA 1,5 V
- Volume de l'alarme : 80 dB maxi (1 mètre)
- Code IP : IP67
- Plate de température : -10 °C à +40 °C

Recyclage et mise au rebut

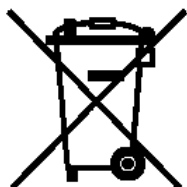

Les appareils électroniques et les piles doivent être mis au rebut conformément aux réglementations locales en vigueur.



Informations réglementaires

Le produit répond aux exigences de la directive de l'UE pour les appareils médicaux 93/42/CEE ainsi que les normes EN 12182-2012 et EN 14971.

Sécurité et responsabilité



Contactez immédiatement votre fournisseur ou Abilia en cas de blessure ou de risque de blessure.

Le produit répond aux exigences sur la sécurité et la fonctionnalité établies dans la directive de l'UE sur les appareils médicaux. La sécurité doit toujours être prise en compte au démarrage et lors de l'utilisation quotidienne du produit. Contactez votre fournisseur en cas de doute sur l'utilisation ou l'installation correcte du produit.

Le produit ne doit pas être utilisé à toute autre fin ou dans tout autre environnement que ceux décrits au chapitre *Utilisation du produit*. N'utilisez pas le produit comme seul support de médication, traitement médical ou autres activités essentielles.

Avertissement ! Le produit ne peut être porté autour du cou que si le tour de cou équipé d'une boucle de sécurité, qui est fourni avec le produit, est utilisé.

N'utiliser que les sangles adaptées, fournies avec le produit, afin d'éviter le risque de strangulation ou autre blessure.

Les piles contiennent des substances dangereuses. Tenir les piles hors de la portée des personnes non autorisées. Ne recharger les piles que si elles sont rechargeables. Ne pas jeter les piles dans le feu.

Abilia ne saurait être tenu responsable de tout dommage, dommages consécutifs ou pertes dus à une mauvaise utilisation, un manque de suivi, des réglages incorrects ou situations similaires. La responsabilité financière d'Abilia est limitée, en toute circonstance, à la valeur du produit lui-même.

Conserver ce manuel d'utilisation pour un usage ultérieur. Il peut également être consulté et téléchargé à l'adresse suivante :

www.abilia.com.



ZI du Recou - Avenue de Champlevert - 69520 GRIGNY
04.72.24.08.99 - cree@cree.fr - www.cree.fr



Abilia AB, Råsundavägen 6, 169 67 Solna, Suède
Tél. +46 (0)8-594 694 00 | info@abilia.se | www.abilia.se

